

Hasegawa

おかげさまで 脚軽公式ショップ

500店 突破!!

今春にリニューアルした脚軽シリーズが、
全国の販売店・量販店様のご愛顧をいただき
脚軽公式ショップとして
ご登録をいただきました。
皆さまにご好評いただいている
軽くて強い脚立“脚軽”
ぜひお近くのお店でご覧ください

お近くの
取扱店は
こちら!



片手で簡単ワンタッチバー。
バーを持ち上げるだけで開き止め解除が可能。



丈夫さはそのまま最大30%の軽量化を実現。
肩あたりも柔らかく、作業者の負担を軽減。



天板形状は、現場の要望により、工具などが
置ける形状にリニューアル(特許取得済)

現場が選んだ、強さと軽さ。
10分に1台売れてる脚立。

ASHIGARU
脚軽

長谷川工業株式会社



金物マガジン

Vol.83

CONTENTS

04 誌上展示会2020

18 合掌 「新井行雄作『あらい 三つ目錐』」

19 プレゼント

STAFF

発行人 岡田修至
編集人 大山圭秀
デザイン 大興印刷株式会社
撮影 直江泰治
原稿 尾添雄介
題字 游香
協力 大道敦二

2020年10月25日発行
発行所
株式会社 エフキューブ
〒544-0023 大阪市生野区林寺6-2-7
TEL 06-6770-5671
FAX 06-6770-5672
E-mail info@ef-cube.com
HP www.kanamaga.com

印刷・製本 大興印刷株式会社

時代が求める確かな品質を。

OLFA
JAPAN
05

OLFA[®]
<http://www.olfaco.jp>

ガジン

ご来場ありがとうございます
ございます



示 会

(東館) A~F

ANEX

黒龍靱ビット段付タイプ

高硬度(最高硬度HRC62.5)で、耐摩耗性が高く、刃先とネジの良好な嵌合を持続。タッピングネジやドリルネジを使用した外壁の取り付けや軽天作業などハードなネジ締め作業に有効で、狭い箇所でのビス打ちにも最適。40Vインパクトドライバ対応。



FUJIMAC

高圧用C型ドラム
〈マッハ高圧エアライズホース 30M付〉

個性的な2トーンカラーのエアホース「エアライズ」が装着された高圧専用C型エアドラム。「エアライズ」は特殊素材で最高の柔らかさを実現し、表面の滑りも良く、現場での負担を軽減。ドラム本体もコンパクトで持ち運びに便利。



ALINCO

GAUDI

地面に段差がある作業現場の場合、従来の脚立では脚の長さを調節するためにかがみこむ動作が必要で、腰への負担がストレスに。アルインコが新たに発売する伸縮脚立「GUSシリーズ」は『立ったまま調整できる』をコンセプトに、直感的操作で操れる操作性の良さが魅力。



DBLTACT

チタンツールフック DT-TTB-811M



軽量でサビに強く耐久性抜群のチタン合金製。爪付き湾曲ゲートでカラビナ部の突起と爪で工具をスムーズに着脱することができる。また、見る角度や光の当たり方によって色が変化するレインボーカラーを採用。60mmベルト対応。

ダイヤテック

はがすンジャー 若葉
塗膜はがしPCD
ダイヤモンドカップ

鋼板下地、コンクリート下地のエポキシ、リシン、スタッコ、ウレタン、接着剤等の除去に。PCD(多結晶焼結ダイヤモンド)を採用した3つの歯で厚塗膜をガンガン剥がせるので、作業時間を大幅に削減し、生産性もアップ! 圧倒的な研削力はHP(<http://diatech.jp/>)の動画で確認!

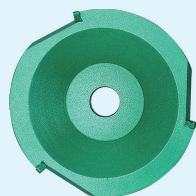

HiKOKI

コードレスインパクトドライバ
WH36DC

自分好みにカスタマイズできるコードレスインパクトドライバ。スマホアプリで調整できるトリガーフィーリング(操作感)と組み合わせ自由な25通りのデザインが魅力。また、機能面では、ビット振れの軽減やコンパクトボディによる軽快な取り回しも実現!



ハウスビーエム

磁器タイル用ダイヤコアビット

磁器タイル、石板、瓦、ガラス等の穴あけ作業に。放熱性の高いスマートワックスにより、磁器タイルへの水なし穿孔が可能(湿式にも対応)で、高精度な溶着ダイヤ技術と特殊な刃先形状で、効率的な穿孔を実現。Φ3.5-Φ65mmの幅広いサイズラインナップも魅力。



Hasegawa

脚軽ブラック RZB

軽くて丈夫な専用脚立のパイオニアとして職人さんにご好評の「脚軽ブラック」がリニューアル!ハセガワの特許技術である天板トレー形状を採用。工具を天板に置くことで作業効率をアップ。また、踏ざんにはリブを強化することで、滑り止め効果が向上し安全な昇降を実現!



KDS

DSL-901RG



ギラギラせず目に優しく、スッキリと見やすいミントグリーンラインが特徴のレーザー墨出し器。水平360°照射のフルラインはもちろん、振動に強い電子整準タイプとあって、そのコスパの高さは言わずもがな。ハイスペックレーザーが、よりお求めやすくなり新登場。

KOD

2軸コンパクトデジタル水平器 DWL-90Pro



2軸の角度、立ち上がりを正確かつ簡単に測定できるコンパクトデジタル水平器。スマホやタブレットとのBluetooth接続アプリで、遠隔で数値が確認でき、高所や狭い箇所でも本体を置くことができれば測定が可能に!作業効率は飛躍的にアップ間違いなし。

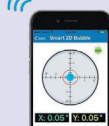

OLFA

COLORS-013 (NXL-COLORS-013/EXL-COLORS-013)

限定数量・特別色のCOLORSシリーズ。今年のテーマは「SPORT」で、黄・緑・青・赤のカラーがエネルギー感を表現。ネジロック式とオートロック式の2タイプ(どちらも4色展開)。刃は軽い切れ味のスピードブレードを装着。2020年10月26日(月)発売予定。



KYOCERA

充電式 インパクトドライバー DID11XR

クラス最短ヘッドのコンパクトボディと素早いネジ締めができるパワーを兼ね備え、円滑な作業が可能。幅広いネジ締め作業に対応する5つのモードは、直感的に操作できる独自のサイドボタンで切替えられる。



PROXXON

ミニルーターMM10

彫金、彫刻、研磨、磨き、切削などの用途で使用できる、プロクソン初の内臓バッテリータイプのペン型ミニルーター。3.7Vリチウムイオン電池搭載。2,600mAの大容量のスタミナとコードレスでストレスフリーな操作が可能。USBケーブルで充電も手軽に!



Makita

125mm 充電式マルノコ HS005GRDX



マキタの次世代バッテリー40Vmaxシリーズより125mmマルノコが登場。負荷に応じて自動変速するスピードモード、定回転制御による粘り強い切断が可能な仕上げモードを搭載。従来AC機の約2倍の切断スピードを実現(マキタ比)。サブベースを外せば際切りも可能。

RING STAR

スーパーバスケット/SB-310

工具・道具の収納はもちろん!最近では、コンビニでの買い物時にエコバッグの代替としても活躍。倉庫でのピッキング用のカゴとして、子供のおもちゃ入れやキャンプ用品・日納品の収納に!使う方のアイデア次第で、さまざまな現場で活躍してくれそう。



mn21

トメー発角度職人用補助定規

別売りの「トメー発角度職人」専用の補助定規。「トメー発角度職人」で角度を写し取り、補助定規をセットし、丸ノコを添えてカットすれば、合わせはピッタリ!ケガキの手間を省いて作業効率アップ。材料の幅、切断角度など、用途に合わせて選べる2サイズを展開!

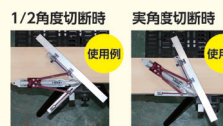

侍BLACK

インパクトホルダー 右手用 (マキタ・ハイコーキ専用)

※マキタ10.8Vには使用できません

本体付属の純正ベルトフックをそのまま使えるインパクトホルダー。本体付属のベルトフックをホルダー内に差し込み押し下げるだけなので、狭い現場でも簡単に1秒脱着が可能。ベルトを締めている状態でも装着可。(50mm幅までのベルトに対応)



SK11

パカットバッグ M SPB-OP260

その名の通り、パカット開いて取り出しやすい収納バック。ペンチ、ドライバー、カッターなど工具の収納に。口が大きく開き中身が見つけやすく、取り出しも容易。収納、保管時はコンパクトになり積み重ねも可能。サイズは、幅260×高さ130×奥行130mm。



シンワ測定

丸ノコガイド定規 Tスライドスリムシフト 2 併用目盛

ワンタッチレバーで使い易くなった、「丸ノコガイド定規 Tスライドスリムシフト2 併用目盛」。突き当てを「薄板モード」と「細巾モード」に、ワンタッチレバーで簡単切り替えが可能。突き当ての高さは、9mmボードを重ねての切断に対応するスグレモノ。



商談スペース



祥碩堂

職技 書いたあとと消せるチョーク 水性

耐水黒板への筆記に最適な水性クレヨン。書いたあとと容易に消す事ができ、水性なのに多少の濡れ面でも筆記が出来る優れもの。また、耐熱性の高いワックスを採用することで溶けにくいスペックに。ガラスや鉄鋼材・樹脂材などへのマーキングに最適!

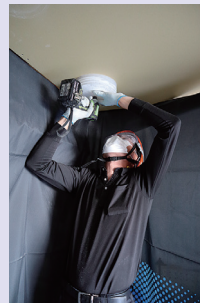

STAR-M

No.5006DC 充電自在 錐用ダストカバー

職人さんなら一度は悲惨な経験をしているはず!しかし、このカバーさえあれば天井(木・石膏ボード)への穴あけ作業が悲惨→飛散防止に!! No.36X充電ドリル用自在錐(P16参照)が簡単に装着可能!頭上に落ちる切屑をしっかりとキャッチ。特にリフォーム等の穴あけに最適。





SUNFLAG

ビット交換タイプ キーレスドリルチャック

電動工具のトルクが大きくなり万が一、ビットが折れても安心!折れたビットのみを交換できるので作業を止める必要がなく、ビットの交換もワンタッチ。キーレスタイプはチャックの開閉が容易なクッショングリップ、噛み込みにくい高精度ギア、噛み込み解除ナット付き。



テクノ販売

3D GREEN LASER LTK-FG3C

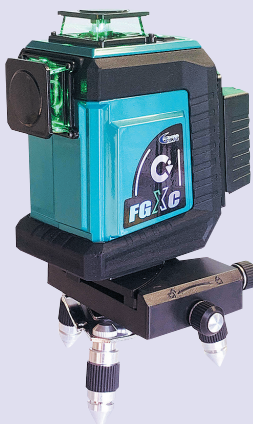

揺れに強い電子整準モデルを採用したレーザー。入墨・出墨の照射もお任せの新製品は、新機構のベースを採用。床墨のクロス位置はそのままに、縦ラインの微動が可能になり、スムーズに地墨合わせができるように!



ZEFULS

ZEFULS ヘッドライト KIMERA(キメラ)/ ZEFULS ヘッドライト RADIUS(ラディウス)

現場作業だけでなく、釣りなどのレジャーでも大活躍のヘッドライト。USB充電式の「KIMERA(最大明るさ480Lm)」と乾電池式の「RADIUS(最大明るさ400Lm)」。ライト部分をスライドすると脱着でき、センサー機能搭載で手をかざすだけでON/OFFが可能!



TOP

鋼製束レンチ

鋼製束のターンバックル(四角形状19・21mm)と上下六角ナット(17・19・21mm)に使用が可能。咬入部の形状は専用のフラット形状で鋼製束を傷めずにしっかりフィット。ラチェット機構で鋼製束の調整もスムーズに。全長210mm。ビニールグリップ付き。

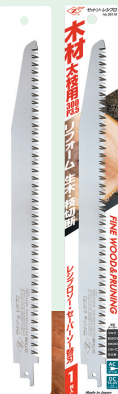

ゼットソー

レシプロ木材太枝用300 P3.5

リフォーム時の解体や太枝の伐採に!チェーンソーよりも安全で静音、さらには油飛びも無し。板厚が1.2mm、長さが300mm

あるのでバタつかずスムーズに切断が可能。DC14.4V以上の本体推奨。マキタ・HiKOKI・RYOBI・BOSCHその他に取付可能。



VESSEL

No.220USB《電ドラボール》限定色

2018年12月の発売以来、ユーザーの多大なる支持を得て、出荷台数は累計40万個を突破(2020年8月現在)。今



回、他の人と違う電ドラボールを使いたいというユーザーの要望から、性能はそのままに限定カラー4色が新登場!!この機会をお見逃しなく。



B.M. HOUSE BM 近年「大判化」「薄型化」が進み用途が拡大中！ **磁器タイル用**

ダイヤコアビット

最近の硬質磁器タイルはドリルでは穴があかないなあ～

新発売!

高精度な溶着ダイヤ技術と刃先形状で磁器タイルへの穴あけを最速化!

硬質磁器タイルも快適に穴あけができてちゃう!

サイズ展開が豊富! 替刃式だから穴サイズが変わっても大丈夫!

スマートワックス使用で磁器タイルへの水なし穿孔が可能! (薄型にも対応)

ミカケ石 磁器タイル

■ 替刃式タイプは(20φ～65φ)シャンク(別売)を交換することで4Wayで使用可能!

インパクトドライバ 電気ドリル 軽量ハンマードリル(SDSプラス) ディスクグラインダー

電動工具用 刃物専門メーカー **B.M. HOUSE BM** 株式会社 **ハウスビーエム**®

大阪・東京・三条・名古屋・札幌・福岡・北関東・東北

本社 大阪府東大阪市荒本北2丁目6番25号 ☎(06)6744-9517 代 FAX(06)6744-9538

ホームページ <http://www.housebm.co.jp>

現場で働く戦士の為に **せんとうりょく**

職人戦働カ UP情報!

おっ! これ、欲しい!

欲しい! 使いたい! 気になる商品は **お近くの販売店へお問い合わせ下さい。**

二刀流ビット

SUNFLAG® こだわりをカタチに。 **日本製** MADE IN JAPAN **40V IMPACT 対応** (18Vにも対応)

アソートセット登場!!

WTB-26810 3本組 **ニ刀流ビット** 衝撃吸収&くびれ効果で作業効率アップ!

WTB-526810 5本組 **ニ刀流ビット** 衝撃吸収&くびれ効果で作業効率アップ!

65mm 85mm 110mm 125mm 150mm

総合ドライバーメーカー **株式会社新電製作所** 〒578-0912 東大阪市角田1-9-36 <http://www.sunflag.co.jp/> TEL:072-920-4845 FAX:072-920-4846

「トーション効果」と「衝撃吸収」で、軸折れを防止！

超剛鍛 40V 対応



(18Vにも対応)

ミラーソケットMTA20/ミラーソケットアダプターMTA20BSQ/首振りミラーソケットアダプターMTA20WSQ

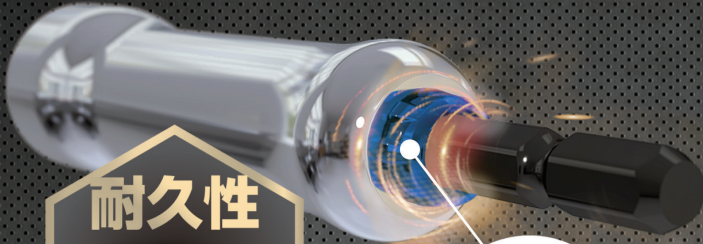

耐久性
5倍
(当社従来比)
※刃径+10mmは
耐久性2.5倍向上



ソケットアダプター▲ (4サイズ)
首振りアダプター▲ (4サイズ)
◀ミラーソケット (10サイズ)

株式会社ベッセル
www.vessel.co.jp

T537-0001 大阪市東成区深江北2丁目17番25号
東京 03-3776-1831 大阪 06-6976-7772
札幌 011-711-5003 仙台 022-236-1567

TEL.06-6976-7771(代) FAX.06-6971-1309
名古屋 052-821-9575 福岡 092-411-5710
北関東 027-310-3757 広島 082-291-0106



従来のレーザーにコーンプリズムを搭載!!



CPX-1G

新機能 1

タッチ式センサースイッチ採用!



新機能 2

リモコンで遠隔操作が可能!

※使用可能距離は約3m



リモコンを使用し、高所設置や離れた場所からでも電源のon/offやラインの切替ができる!!

株式会社 テクノ販売

<http://www.team-ltc.co.jp>

現場で働く戦士の為に 職人戦働カUP情報!!

欲しい!使いたい!気になる商品はお近くの販売店へお問い合わせ下さい。

Pacatto Bag

パカット開いて取り出しやすい。
ペンチ、ドライバー、カッターなど大きい工具の収納に。

- 中身が見つけやすく作業がしやすい。
- 収納、保管時はコンパクトになり積み重ねも可能。
- Color:空調グレー・空調レッド

OPEN



パカットバッグカラー

SPB-OP260

M



SPB-OP360

L



EARTH MAN[®]

防塵・防水仕様

防水・防塵等級

防塵性能 **6級** 粉塵が全く内部に入らない!

IP67

防水性能 **7級** 最大水深1mに30分間の水没保証
※常時水の中に入れてままでの使用はできません。



雨の日の作業も安心

コンパクトな
薄型
ボディ



LEDだから実現!
環境に優しい、省電力で経済的!

LEDワークライト 60W
WLT-60LA

全光束 **約5000lm**



約160°照らせる広角仕様

電源コード約**3m**

AC100V
家庭用電源

LEDワークライト ダブル 60W
WLT-60LWA

全光束 **約5000lm x2灯**



約160°照らせる広角仕様

電源コード約**5m**

AC100V
家庭用電源



株式会社 **高儀**

〒955-8655 新潟県三条市塚野目2341-1 <https://www.takagi-plc.co.jp/>



1光源で横全周照射

1光源で360°照射

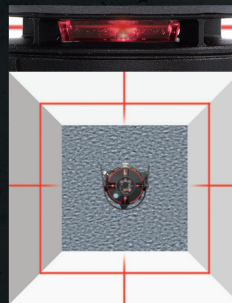

出力を3段階で切り替え

強: 明るい現場に

中: 通常使用に

弱: 長時間使用に

取り外せる回転台



驚異の低さ
15mm から

15mm 横全周照射可能

LASER ROBO LEXIA AR

レーザーロボ レクシア AR シリーズ

シンワ 測定株式会社
www.shinwasokutei.co.jp



現場で働く战士の為に **職人戦働カUP情報!**

欲しい! 使いたい! 気になる商品はお近くの販売店へお問い合わせ下さい。

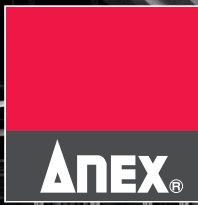

黒龍靱ビット

プロ用ビットの
最高峰

シリーズ

新硬強度鋼 採用

→ 6.35mm ← マグネット付

プロが認めた品質。

高靱性 高硬度

HRC62.5 (最高硬度)



40V
インパクト対応
(18Vにも対応)

衝撃
吸収

MADE IN JAPAN



動画をチェック

硬い 強い

摩耗に強く良好なネジ嵌合持続！ ハード作業に強い！

各種工具・ドライバーメーカー

株式会社 兼古製作所

〒955-0055 新潟県三条市塚野目2201

TEL:0256-32-6321(代) FAX:0256-32-6373

<http://www.anextool.co.jp/>

LED距離センサーヘッドライト



奏です！商品情報も配信中！フォローよろしくお願ひします！

**距離を感知！
距離センサー搭載**

3+1
モード点灯 **IPX4**

**対象物との距離に応じて
点灯LEDが自動で切り替わる！**



DT-HL-06

全灯モード時
545
ルーメン



近くはサブLED 遠くはメインLED



見やすい暖色



しっかり照らす白色

照射距離
約**100**メートル (最大時)

対象物との距離に応じて
点灯LEDを自動で切替！



近くは
見やすい暖色

遠くは
しっかり照らす白色

3+1 モード点灯切替
 ハイモード ローモード サブモード + 全灯モード



ハイモード ローモード サブモード 全灯モード

発売元
株式会社 三共コーポレーション

〒542-0081 大阪市中央区南船場4丁目6番6号 TEL(06) 6252-1712
<http://www.sankyo-tools.co.jp/>



@kanade_dbtact



CHECK!

HIGH QUALITY TOOL BOXES
RING STAR

プロフェッショナル

スーパーバスケット

**道具・工具はもちろん！レジャー用品や
日用品の収納に丁度いいサイズ！**

品質本位
日本製
SINCE1889



収納時でも積み重ね可能
*重負物を収納し長期に渡る積重ね時は
ハンドルが変形する場合があります。

**NEW ITEM
好評発売中！**

**タフさが
自慢！**

従来品



SB-370 シリーズ

カラー：レッド・グリーン・ブラウン
 サイズ：370(L)×320(W)×245(H)mm

SB-465 シリーズ

カラー：レッド・グリーン・ブラウン
 サイズ：465(L)×385(W)×280(H)mm

SB-560 シリーズ

カラー：レッド・グリーン
 サイズ：560(L)×295(W)×220(H)mm

Super Basket
RING STAR ORIGINAL BASKET

品番：SB-610SPAT
 サイズ：610(L)×249(W)×209(H)mm
 重量：0.89kg

株式会社 **リングスター** SINCE 1889
<http://www.ringstar.co.jp>

用途に応じた機能性・さらなる利便性を追求・・・
 営業本部 〒630-0142 奈良県生駒市北田原町1208-5
 ロジスティックセンター TEL0743(72)0125(代) FAX0743(72)0127

現場で働く戦士の為に **職人戦闘力UP情報!**

欲しい！使いたい！気になる商品はお近くの販売店へお問い合わせ下さい。



■従来のクランプとして



■固定型クランプとして



MC-50

■仮設ワイヤー/ロープ/鉄線張りに

金具耐荷重 40kg



MCE-50



MCH-40

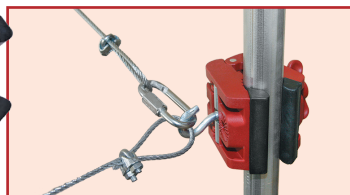
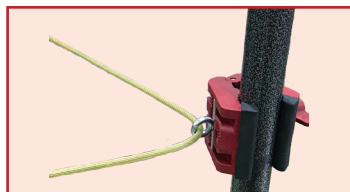

■レーザー墨出器など
 あらゆる機器の固定に



1/4inch



MDS-1

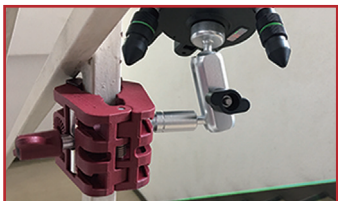

・スマホやタブレットの固定に
 便利なホルダー (別売) もあります

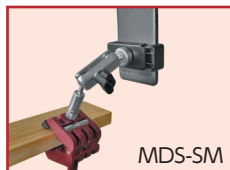
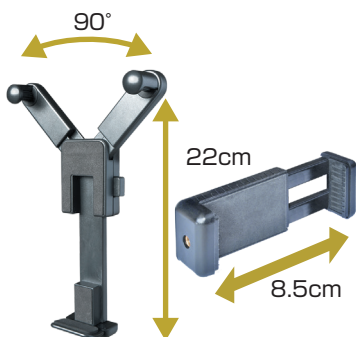

MDS-SM



MDS-TAB

■伸縮マルチロッドに取り付けて
 天井作業中の物置台、道具掛けに

金具耐荷重 50kg

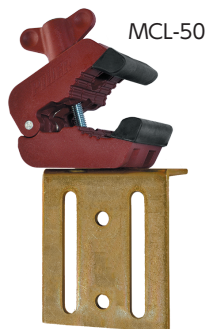

MCL-50

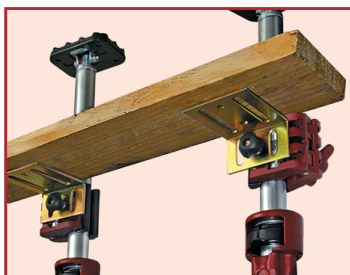

■パイプや単管の仮止めに



DMCP-30

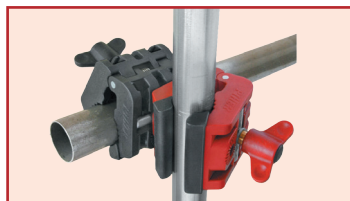

- 穴径
30-120mm
- 穴あけ可能厚み
片側：12mm
両側：24mm
- 軸径
6.35mm

6.35
六角軸



穴あけのコツ!

を知って

充電式ドライバで石膏ボード・薄板木材をスムーズに穴あけする

Q 穴あけ途中で錐の回転が止まってしまうのはなぜ?

A インパクトがかかり過ぎているためです。そうすると軸に負担がかかり過ぎて軸折れの原因となります。

インパクトがかかりそうになると錐を軽く上下させることが

穴あけのコツ!

動画はこちら▶

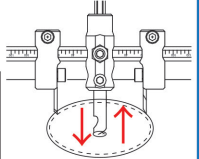

万が一、軸折れしても主軸(36X-OP7)交換部品も取り扱っています。



切粉の飛散を防止するカバーがあります (P7 参照)



No.36X 充電ドリル用自在錐

株式会社スターエム 兵庫県三木市別所町東田 722-47

TEL(0794)82-0200

日本製

金物マガジン プロデュース 腰袋 G201 電工タイプ

強い

柔らかい



金物マガジン

検索

金物マガジン TEL.06-6770-5671

現場で働く戦士の為に **職人戦働カUP情報!**

欲しい! 使いたい! 気になる商品はお近くの販売店へお問い合わせ下さい。

プロの腕を
便利さでサポート



人と物と情報を結んで

mn21
mind-network

トメ一発
角度職人

かへてはたへん



トメ等の
角度作業を手軽に!!

自在アームで角度を写しとり!!
出隅・入隅の1/2角度切りが二発! トメ作業が楽々。
実角度なら上り框等のフロア材貼作業に最適!

実角度作業

材料

1/2角度作業

材料

入隅50°~180°
出隅180°~40°
「写しとりに
大活躍!」

丸ノコ定規

近日発売

300サイズ

450サイズ

「角度職人」が

丸ノコ定規に変身!

写しとった角度で二発切断!(用途別2サイズ)



トメ一発角度職人
専用補助定規

※使用角度範囲
1/2角度:33度~90度
実角度:65度~180度

ブレーカーが

使い過ぎの時、通電を遮断する。

ブレーカー付コード 15A VCT 1.25mm² 2芯

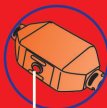

復帰ボタンを
押すことにより再び
通電します。

復帰ボタン

HB-1501-B

1M



便利な
4つ口
コンセント

日本製 Made in Japan.

過電流

STOP!!

➔ 事務所内・家庭内の電源を
使った作業に最適!

HB-1510-B 10M



光る
タップ

株式会社 フジマック fmc

〒556-0022 大阪市浪速区桜川 3-4-13 Tel 06-6568-3391 Fax 06-6568-7075 フジマックのホームページ <http://www.fujimac.com/>

現場で働く战士の為に 職人戦働力UP情報!

欲しい! 使いたい! 気になる商品はお近くの販売店へお問い合わせ下さい。

合掌

第六十七回

新井行雄作

あらい 三つ目錐

作事は、今は亡き東京鍛冶の名工、新井行雄。

平仮名で刻まれた銘から「あらいの錐」の名で呼ばれ、

手揉み錐の最高品と称賛された名具である。

鉄の火造り鍛造から手がける丁寧な作り、

折れず曲がらずブレがないの三拍子、

切れ味を高め、切り屑を吐き出す切先の絶妙な丸み、等々…。

魅力を挙げ始めると、本当にキリがない。



Hasegawa

AR (拡張現実) で
脚立やはしごの
サイズ選びを
お手伝い!

無料サービス!

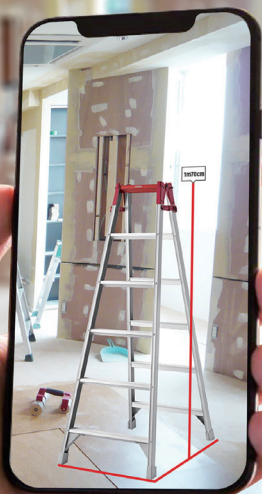

ハセガワ AR

製品の最適なサイズが選べる
AR サービスはコチラから!

iPhoneまたはiPadのカメラで二次元コードをスキャン!



長谷川工業株式会社

OLFA® ROOM

進め! オルファボーイズ!



ムービー公開中! ▶



オルファ株式会社 <https://www.olfa.co.jp>

インターネット 応募限定 今月の プレゼント

■ 応募方法

プレゼント申し込みは金物マガジンのホームページかQRコードからモバイルでお申込ください。

【応募締切】

2020年12月20日(日)

※当選者の発表は発送をもって代えさせていただきます。

／ 今月は**3名様**にプレゼントが当たる!! /

「mn21 トメー発角度職人& 角度職人専用丸ノコ定規 300mm」

セットで
3
名様



トメー発角度職人



300サイズ

トメー発角度職人専用
丸ノコ定規300mm

自在アームで角度を写しとり、出隅、入隅の1/2角度取りが一発で可能な「トメー発角度職人」と専用の補助定規「トメー発角度職人専用丸ノコ定規300mm」(P6で紹介)を

セットで**3名様**にプレゼント。セットで使用すれば、合わせはピッタリ! ケガキの手間を省いて作業効率アップは間違いなし!!

www.kanamaga.com

金物マガジン 検索

ケータイからのご応募は
コチラ → → → → →

直接入力
www.ef-cube.com/present/index.html





すくい切り+テープスリッター 開梱作業を安全に手軽に

荷作りひも・
一般PPバンド

サビにくい
ステンレス刃!!

梱包テープ

SAFETY FIRST

安全な現場の実現にオルファからのご提案

● 洗えるステンレス刃 ● 刃の交換作業がいらない、使い切りタイプの安心設計

品番: 238B-10P/238BBL-10P/238BW-10P



ブルーとホワイトが新登場!
環境や作業内容で使い分けもできて
さらに安心・便利に。



左右
両用

ステンレス刃

水洗い
OK



OLFA。 オルファ株式会社 <https://www.olfa.co.jp>

設置店